

Instalace CA-1803 BT „Athos“ – RESET 1

do vozidla, které nemá od výrobce dálkové ovládání centrálního zamykání

V tomto režimu autoalarm umožňuje:

- řídit centrální zamykání vozu (pokud je instalováno) dálkovým ovladačem autoalarmu
- automatické odesílání poplachových a informačních SMS textových zpráv až na 4 mobilní telefony
- zavolání při poplachu na nastavená telefonní čísla a předání akustického varovného signálu
- sledování pohybu vozidla pomocí GPS (Global Positioning System)
- zjištění polohy vozidla pomocí služby LOCATOR (T-mobile)
- předávání údajů na pult centrální ochrany (PCO)

- možnost dálkového zablokování vozu z mobilního telefonu
- dálkové ovládání a programování autoalarmu z mobilního telefonu
- zabezpečení nákladního prostoru vozidla nebo garáže pomocí až 8 bezdrátových detektorů řady JA-8x
- připojení hands free sady pro telefonování a odposlech z kabiny vozu (příjem přichozích hovorů a volání až na 4 nastavená čísla)
- pomocí modulu CR-11A rozšiřovat funkce autoalarmu, např. ovládání nezávislého spotřebiče ve vozidle pomocí SMS (pouze 12V)
- nastavování a ovládání prostřednictvím webové stránky www.GSMlink.cz

1 Důležitá upozornění před montáží

Autoalarm je určen pro odbornou montáž. Je vhodný do vozidel s palubním napájením 12V nebo 24 V a s ukostřeným záporným pólem akumulátoru. Při prvním připojení napájení dojde k načtení hodnoty napájecího napětí a vychozímu nastavení vstupů autoalarmu. Instaluje se do interiéru vozu.

Kontakt relé imobilizéru autoalarmu je spojen pouze v odjištěném stavu, jestliže je přítomen signál zapnutého klíčku zapalování. V žádném případě tedy tímto kontaktem neblokujte obvody, které jsou pod napětím při vypnutém zapalování, může dojít k vážnému poškození vozidla.

Před instalací odpojte akumulátor. U vozů s airbagem nesmí být při manipulaci s akumulátorem nikdo ve vozidle. Odpojení akumulátoru může též vynulovat některé přístroje vozu (hodiny, předvolby atd.). Při instalaci se vyhněte vrtání otvorů do kovových částí karosérie. Výrobce zařízení neodpovídá za škody způsobené špatnou či nevhodnou aplikací výrobku.

Pro lisované spoje užívejte nářadí určené k tomuto účelu. Pokud některý vodič v kabeláži alarmu nevyužijete, ustříhnete jej 10 cm od konektoru, zaizolujte a zabandážujte do svazku.

Při instalaci CA-1803 do vozidel s palubním napětím 24V je nutné počítat s následujícími omezeními:

1. k autoalarmu nelze připojit sadu handsfree HF-03
2. výstup SIR spíná pro akustické signály napájecí napětí. Na tomto výstupu je tedy spínáno 24V a tudíž je nutné místo standardně balené sirény použít typ SA-606-24V (v tomto případě je nutné prodloužit potvzovací impuls sirény na 100 ms), nebo jiný typ sirény pro napětí 24V.

2 Zapojení autoalarmu

- **Žlutý** – výstup sirény – spíná +12V (24 V) / max. 1,3 A. Signalizuje poplach (30s) a potvrzuje ovládací signály¹.
- **Šedý** - vstup **dveřních spínačů**. Reaguje na spojení či odpojení od kostry. Spínače doplňte do všech dveří kabiny.
- **Bílý** - vstup **INP1** - poplachový vstup, reaguje na spojení či odpojení od kostry.
- **Žluto-bílý** – vstup **INP2** – poplachový vstup, reaguje na spojení či odpojení od kostry. Tento vstup může být nastaven jako poplachový i pro odjištěný stav autoalarmu (24h reakce).
- **Modrý** - signál **zapnutí klíčku zapalování**. Reaguje na +12V (24V) ze spínací skříňky. Zkontrolujte, zda je napětí na připojovacím vodiči přítomno i během startování.
- **Zelený** – signální **kontrolka LED** – instalujte na viditelné místo na palubní desce.
- **Bílo-černý** (pozice 10) – „Zamknout“ **Bílo-modrý** (pozice 11) – „Odemknout“ – výstupy pro ovládání centrálního zamykání. Spínají na kostru (max. 200mA), délka impulsů je nastavitelná. Pro RESET 1 osadte do konektoru a zapojte dvojici vodičů s **černou** smrtšovací bužírkou (naleznete v balení). Vodiče jsou osazené oddělovacími diodami, které zabraňují ovlivňování funkcí vozů s inteligentní řídicí jednotkou.
- **Černý** - kostra - připojte na originální kostřicí bod.
- **Červený** - napájení +12V (24V) - připojte na přívod z akumulátoru. Napájení zapněte až po důkladné kontrole celé instalace !
- **Oranžový** - záložní akumulátor – připojení záložního akumulátoru typ BB-02 (kapacita 450 mAh, odběr do 20 mA.)
- **2x Hnědý** – imobilizační okruh (max. 8A trvale, 12A špičkově).
- **Růžový** – výstup **AUX** – volitelná funkce výstupu viz tab.7 - napájení externích čidel spíná +12V/20mA nebo sběrníková komunikace pro moduly CR-11A

K autoalarmu lze připojit **Handsfree sadu** typ HF-03². Tou je pak možno prostřednictvím autoalarmu z vozidla telefonovat a také umožňuje

odposlech při poplachu a při zablokování vozu. Sada se zapojuje do RJ konektoru na přední straně jednotky autoalarmu.

3 Vložení SIM karty a první zapnutí

1. Před vložení SIM karty vypněte její ochranu PIN kódem. Pokud SIM karta neumožňuje vypnutí, změňte PIN kód na 0000. Poznačte si telefonní číslo SIM karty. V telefonním seznamu SIM karty doporučujeme vymazání všech původních zázpisů.

2. Vložení SIM karty: tenkým předmětem zatlačte na žlutý kolík pro vysunutí držáku SIM (přední strana alarmu), vložte SIM kartu do pouzdra vodivými kontakty nahoru a pouzdro opatrně zasuňte zpět.

3. Instalujte přiloženou GSM anténu - (autoalarm nesmí být připojen k napájení bez připojené GSM antény !!!). Anténa je vybavena samolepicí páskou a lepí se na sklo vozu (nejlépe na tónovanou část okna), případně jiné vhodné umístění (pod horní část přístrojové desky). Nesmí být umístěna na kovové části nebo v jejich těsné blízkosti. Podklad dobře očistěte a osušte. Anténu neinstalujte v blízkosti autoalarmu ani jiného elektronického zařízení.

4. Instalujte přiloženou GPS anténu - anténu umístěte tak, aby měla co největší výhled na oblohu, černým krytem nahoru. Nesmí být zastíněna kovovými částmi vozu. Pozor také na pokovená skla. Plastové části v interiéru výhledu nebráňte. Konektory obou antén izolujte pomocí izolační pásky.

5. Zkontrolujte zapojení a připojte napájení. Svit kontrolky a houknutí sirény signalizuje přihlašování zařízení do GSM sítě, vyčkejte zhasnutí kontrolky (až 1 minutu). Nyní je alarm přihlášen do sítě GSM.

Pokud signálka nezhasne do 1 minuty, síť se nepřihlásila. V takovém případě vypněte napájení, vyjměte SIM kartu, zkontrolujte čistotu kontaktů na SIM, vložte ji do mobilního telefonu a zkontrolujte, zda lze v daném místě navázat spojení. Zkontrolujte také, že na SIM kartě je vypnut PIN kód (případně nastaven na 0000). Pokud je kontrola spojení mobilním telefonem úspěšná, vraťte SIM kartu do autoalarmu a celý postup opakujte.

4 Po zapnutí napájení

Aby alarm pracoval podle vašich požadavků, musíte nejprve nastavit logiku jeho chování příkazem RESET. Pokud používáte autoalarm tak, že je ovládán vlastními klíčenkami, je nutno nastavit RESET 1. Nastavení provedete SMS příkazem „MASTER RESET 1“ a odešlete na tel. číslo SIM v autoalarmu. Provedení RESETU signalizují 4 houknutí. Z výroby je nastaven RESET 0, který nemá žádnou funkci, pouze imobilizační relé spíná při zapnutí klíčku zapalování. Do RESET 0 lze autoalarm nastavit i v případě, že je nutné jeho funkci zcela zrušit. Provedení příkazu RESET maže veškerá nastavení alarmu i dříve naučené dálkové ovladače a bezdrátové snímače. Dále je nutné nastavit telefonní čísla, další volitelné parametry a naučit ovládací klíčenky RC-8x.

Nastavování je možné následujícími způsoby:

- **editací záznamu v telefonním seznamu na SIM kartě** (nejjednodušší nastavení, avšak umožňuje nastavit pouze některé funkce, viz tab. 5.1). Nastavení konfiguračních záznamů určujících chování zařízení si ze SIM karty alarm načte vždy po zapnutí napájení. Pokud tyto záznamy na kartě nenalezne, v jejím telefonním seznamu je vytvoří. V případě nové instalace nebo po provedení Resetu je zapsáno tzv. tovární nastavení. Pokud však bylo již dříve nějaké nastavení provedeno, (např. pokud měníte SIM kartu v již existující instalaci), budou hodnoty těchto parametrů doplněny z vnitřní paměti alarmu. Vyjmutím SIM karty z alarmu (po odpojení napájení alarmu) a vložení do mob. telefonu můžete tedy kdykoli provést změnu těchto záznamů (přepsáním čísel u jmen funkcí, které se Vám nabídnou v telefonním seznamu na SIM).

- **prostřednictvím webové stránky www.GSMlink.cz** je nastavení alarmu nepohodlnější (volíte funkce z přehledného menu). Pokud máte přístup k internetu, potřebujete pro registraci alarmu registrační kód uvedený v záručním listě a znalost master kódu (z výroby MASTER). Více informací v odst. 11.

- **odesláním povelových SMS zpráv** z mobilního telefonu dle tab. 5.1.

5 Naučení ovladačů a detektorů

Přidat lze až 4 ovladače RC-8x a celkem až 8 bezdrátových detektorů JA-8x. Detektory lze přidat jako vnitřní nebo vnější. Detektory naučené jako vnitřní, jsou při částečném zjištění alarmu vyřazeny z hlídání (viz 8. Obsluha autoalarmu). Vnější detektory střeží při každém zjištění.

¹ volitelná funkce

² volitelné příslušenství

Postup učení ovladačů RC-8x:

1. autoalarm musí být odjištěn a zapnut klíček zapalování
2. odešlete SMS povel MASTER LEARN RC
3. autoalarm 3x houkne a začne blikat signálka LED
4. ovladač RC-8x naučíte současným držetím tlačítek **🔒** a **🔑** po dobu cca. 3s. Naučení je potvrzeno houknutím. Naučením prvního se původně přiřazené **vnější** detektory vymažou (naučte proto postupně všechny, které budou používány),
5. učicí režim ukončete vypnutím klíčku. Alarm potvrdí naučení prvků SMS zprávou na autorizované telefony TEL1 až TEL4.

Postup učení vnitřních (interních) detektorů:

1. autoalarm musí být odjištěn a zapnut klíček zapalování
2. pro učení **vnitřních** detektorů odešlete SMS MASTER LEARN INT
3. autoalarm 3x houkne a začne blikat signálka LED
4. detektor naučíte vložením baterií. Naučením prvního detektoru se původně přiřazené **vnitřní** detektory vymažou (naučte proto postupně všechny, které budou používány jako vnitřní),
5. učicí režim ukončete vypnutím klíčku. Alarm potvrdí naučení prvků SMS zprávou na autorizované telefony TEL1 až TEL4.

Postup učení vnějších (externích) detektorů:

1. autoalarm musí být odjištěn a zapnut klíček zapalování
2. pro učení **vnějších** detektorů odešlete SMS povel MASTER LEARN EXT
3. autoalarm 3x houkne a začne blikat signálka LED
4. detektor naučíte vložením baterií. Naučením prvního detektoru se původně přiřazené **vnější** detektory vymažou (naučte proto postupně všechny, které budou používány jako vnější),
5. učicí režim ukončete vypnutím klíčku. Alarm potvrdí naučení prvků SMS zprávou na autorizované telefony TEL1 až TEL4.

Nastavíte-li v detektoru zpožděnou reakci, bude poplach vyvolán až 20s od jeho aktivace. Pro všechny detektory poskytuje alarm odchodové zpoždění 20s pro zajištění.

*Pokud je čidlo naučeno jako **vnitřní**, lze ho přeučit jako **vnější** novým naučením do požadované skupiny.*

Jestliže je nutno některou skupinu detektorů smazat, postupujte stejně jako při učení detektorů, ale za příkaz přidejte „0“ (např. „LEARN INT 0“). Dojde tak k otevření učení a vymazání dosud naučených detektorů. Jestliže nebudete učit žádné nové, pouze vypnete klíček zapalování.

V případě vybitých baterií některého z bezdrátových detektorů autoalarm odešle SMS zprávu na číslo, které je první v pořadí v paměti autoalarmu. Zpráva bude obsahovat informaci, o který detektor se jedná.

Obr. 1: Zapojení alarmu v profilu RESET 1. V tomto zapojení je autoalarm schopen ovládat centrální zamykání vozu.

bezdrátové detektory JA

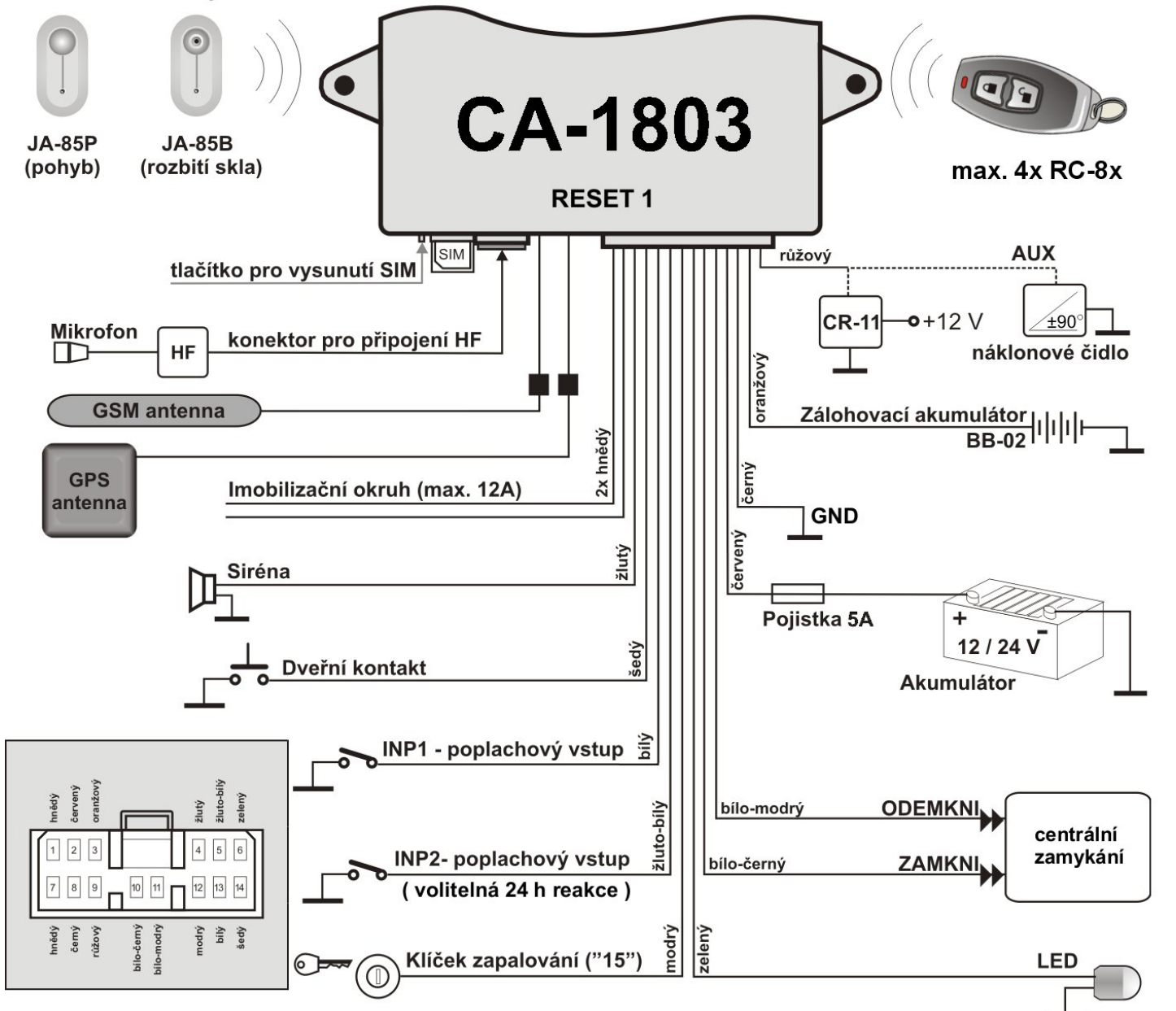

5.1 Nastavovací tabulka - v textech SMS **dodržujte mezery** (tzn. MASTER mezera RESET mezera 1).

Zápis na SIM*	Text SMS příkazu	Popis chování
RESET 1 (zápis je po provedení ze SIM smazán)	MASTER RESET 1	Volba režimu funkce. RESET 1 = alarm s vlastním dálkovým ovládáním, poskytuje signály pro centrální zamykání. Provedení RESETu signalizují 4 houknutí. Provedení příkazu RESET maže veškerá nastavení alarmu i dříve naučené dálkové ovladače a bezdrátové snímače.
Nelze	MASTER UC uuuu	Změna uživatelského kódu kód je určen k uživatelskému ovládání - ovládání pomocí SMS z cizího telefonu. uuuu je nový user kód. Z výroby je kód nastaven na USER. Kód může mít délku 4 až 8 znaků, přípustné jsou znaky A až Z a 0 až 9, malá a velká písmena se nerozlišují.
Nelze	MASTER MC xxxx	Změna master kódu - kód je určen k servisnímu nastavení parametrů autoalarmu. xxxx je nový master kód. Z výroby nastaveno MASTER, kód může mít délku 4 až 8 znaků, přípustné jsou znaky A až Z a 0 až 9, malá a velká písmena se nerozlišují.
TEL1 xx...x	MASTER TEL1 xx...x	Nastavení telefonních čísel na která budou předány poplachové zprávy a ze kterých je možné autoalarm ovládat příkazovými SMS bez uživatelského kódu. <i>Příklad : MASTER TEL2 +420602123456 nastaví druhé telefonní číslo na +420602123456. MASTER TEL3 0 zruší předávání poplachové informace na třetí telefonní číslo.</i>
TEL2 xx...x	MASTER TEL2 xx...x	
TEL3 xx...x	MASTER TEL3 xx...x	
TEL4 xx...x	MASTER TEL4 xx...x	
DIAL1 xx...x ●	MASTER DIAL1 xx...x	Nastavení telefonních čísel pro volání pomocí Hands-free sady. <i>Příklad : MASTER DIAL2 +420602123456 nastaví telefonní číslo +420602123456 na tlačítko ○</i> <i>dálkového ovladače. SMS MASTER DIALA 0 zruší předvolbu pro tlačítko ●.</i>
DIAL2 xx...x ○	MASTER DIAL2 xx...x	
DIALA xx...x ●	MASTER DIALA xx...x	
DIALB xx...x ○	MASTER DIALB xx...x	
Nelze	MASTER LEARN RC	Učení ovladačů RC-8x , maximálně 4 ovladače, před odesláním příkazu zapněte klíček zapalování, ovladače uče současným držetím tlačítek ● a ○ cca. 3s, učení ukončíte vypnutím klíčku. Naučením prvního ovladače se všechny původní vymažou. Naučte všechny ovladače v jednom učícím cyklu.
Nelze	MASTER LEARN INT (EXT)	Učení bezdrátových detektorů JA-8x – bližší popis v odst. 5, maximálně 8 (celkem v obou skupinách), před odesláním příkazu zapněte klíček, snímače uče vložením baterií, učení ukončíte vypnutím klíčku. Naučením prvního detektoru se všechny původní vymažou. Všechny detektory v jedné skupině je nutno učit v jednom učícím cyklu.
DIP abcdefghij	MASTER DIP abcdefghij	Nastavení provozních parametrů zařízení – detailně viz tabulka DIP.
SET abcdefghij	MASTER SET abcdefghij	Nastavení instalačních parametrů zařízení – detailně viz tabulka SET.
TELU xx...x	MASTER TELU xx...x	Nastavení čísla pro udržení kreditu na předplacené kartě. 1x za měsíc na číslo zavolá, hovor 10 s.
Nelze	MASTER TXT 01,text	Změna textů SMS zpráv a povelů (viz kap.9.1), maximální délka jednoho textu je 30 znaků, změny <i>informačních textů zpráv</i> (texty číslo 27 a více) lze měnit pomocí uživatelského kódu USER (volitelná funkce). Pro změnu <i>povelových textů</i> (texty číslo 01 až 26) je nutný vždy instalační MASTER kód.
Nelze	MASTER LOCATOR 5727 5727 KDE lpin xx...x Nastaví funkci LOCATOR při použití SIM karty T-mobile, která tuto službu poskytuje. Lpin je kód zvolený při aktivaci služby Locator na SIM kartě a xxx...x je telefonní číslo SIM karty v autoalarmu. První číslo 5727 je číslo služby, na které je dotaz do sítě odeslán. Druhé číslo je číslo, odkud autoalarm očekává odpověď sítě o poloze (v síti T-mobile je to 5727). Pokud není číslo nastaveno a nebo je 0, přešle autoalarm první obdrženou SMS po odeslání dotazu na Locator (z libovolného čísla). Po správném nastavení této sekvence je možné z autorizovaného telefonu zjistit polohu příkazem LOCATOR a je též možné používat funkci autolokace při poplachu a při zablokování vozidla.	

* Zápisem čísel v telefonním seznamu na SIM kartě nelze měnit přístupové kódy, texty SMS ani učit ovladače či snímače.
Při zápisu na SIM kartu používejte vždy VELKÁ písmena!!!

6 Nastavení parametrů DIP

Parametry A až J jsou vlastně nastavovací přepínače. Nastavení se provádí příkazovou SMS: MASTER DIP ABCDEFGHIJ

DIP	Popis nastavení	
	0	1
A	0 = tiché ovládání bez potvrzení sirénou 1 = akustické potvrzení při zajištění a odjištění (nezálohovaná siréna) 10ms 2, 3, 4 ... 9 = akustické potvrzení při zajištění a odjištění (jiné typy sirén), délka impulzu je pak 20, 30, 40, 50, 100, 200, 300 nebo 500 ms	Siréna houká při poplachu
B	Tichý poplach	Při poplachu SMS zprávy a prozvonění
C	Při poplachu odeslána pouze SMS - bez prozvonění	Provedení povelové SMS potvrzuje SMS odpověď
D	Povelové SMS nejsou potvrzovány	
E	0 = autoalarm nelze ovládat pouhým prozvoněním 1 = ovládání prozvoněním povoleno z telefonního čísla TEL1 2 = ovládání prozvoněním je povoleno z TEL1 a TEL2 3 = ovládání prozvonění je povoleno z TEL1, TEL2 a TEL3 4 = povoleno ze všech čísel TEL1 až TEL4	
F	Autoalarm nepotvrzuje ovládání prozvoněním	Ovládání prozvoněním potvrdí SMS na tel. číslo, které volalo
G	Uživatel nemůže měnit texty SMS událostí	Uživatel může instrukcí TXT nastavit vlastní texty SMS událostí
H	Funkce REARM (znovu zamknutí) vypnuta	Alarm se zajistí, když do 1 minuty po odjištění nikdo nenastoupí
I	0 = Imobilizace zajištěním* nebo blokovácí SMS** 1 = Imobilizace při zajištění,* při zablokování SMS** a též v případě, že je klíček zapalování vypnut déle než 5 minut (AUTOIMO) 2 = Imobilizace pouze při zablokování příkazovou SMS** 3 = Imobilizace zajištěním a blokovácí SMS; je-li vypnut klíček zapalování a odjištěno 60 minut, pošle SMS STATUS – upozorní na nezajištění	
J	Auto-lokalizace vypnuta	Při poplachu a při provedení instrukce IMO se automaticky odesílá poloha vozu

Z výroby je nastavení DIP 111100000 (zvýrazněno v textu).

*- v době zajištění je imob. obvod přerušen. Po odjištění spiná až zapnutím klíčku zapalování

**- blokovácí SMS přeruší imob. obvod tak, že jej nelze odblokovat pomocí zajištění/odjištění autoalarmu, ale pouze SMS pro odblokování

7 Nastavení parametrů SET

Parametry A až J jsou vlastně nastavovací přepínače. Nastavení se provádí příkazovou SMS: MASTER SET ABCDEFGHIJ

SET	Popis nastavení	
	0	1
A	0 = Signalizace otevřených dveří a aktivace INP při zajištění vypnuta 1 = Signalizace otevřených dveří a aktivace INP při zajištění zapnuta 2 = Aktivace INP při zajištění zapnuta, signalizace otevřených dveří zpožděna 10s 3 = Aktivace INP při zajištění zapnuta, signalizace otevřených dveří vypnuta	
B	Čidlo poklesu napětí vypnuto	Čidlo poklesu napětí zapnuto
C	Doba trvání zamykacího / odemykacího signálu 0 = 0,5 / 0,5 s (vhodné pro elektromechanické zámky) 1 = 4 / 4 s (vhodné pro pneumatické zámky) 2 = 60 / 0,5 s (vhodné pro automatické zavření oken)	
D	Nastavení logiky signálu při otevření dveří (vstup DOOR) 1 = vstup bude aktivován při spojení s kostrou vozu (GND) 2 = vstup bude aktivován odpojením od kostry vozu (GND)	
E	Nastavení logiky poplachového vstupu INP 1 1 = vstup bude aktivován při spojení s kostrou vozu (GND) 2 = vstup bude aktivován odpojením od kostry vozu (GND)	
F	Nastavení logiky poplachového vstupu INP 2 0 = vstup bude aktivován při spojení s kostrou vozu (GND); hlídá i v odjištěném stavu (24h reakce) 1 = vstup bude aktivován při spojení s kostrou vozu (GND) 2 = vstup bude aktivován odpojením od kostry vozu (GND)	
G	v tomto režimu nemá funkci, můžete zadat 0	
H	v tomto režimu nemá funkci, můžete zadat 0	
I	V zajištěném stavu nedohlíží na změnu polohy GPS	V zajištěném stavu dohlíží na změnu polohy GPS *
J	0 = výstup AUX je sběrnici pro komunikaci s moduly CR-11A 1 = výstup AUX poskytuje napájení pro externí čidla	

Z výroby je nastavení SET 1001111101 (zvýrazněno v textu).





Při změně pouze určitého parametru DIP nebo SET je možné nahradit parametry které neměňte znakem „x“. Například pro nastavení prodlouženého zamykacího signálu pro dověření oken zadejte:

MASTER SET xx2xxxxxx .

* při tomto nastavení může vlivem nepřesnosti zjištěných souřadnic GPS (zastínění výhledu, zhoršení příjmu, pohyb satelitů) docházet ke vzniku falešných poplachů. Tuto funkci doporučujeme používat pouze jako doplňkovou.

8 Obsluha autoalarmu

8.1 Ovládání pomocí dálkového ovladače

Tlačítkem  se vozidlo kompletně zajišťuje a zamyká, tlačítkem  odjišťuje a odemýká. Jestliže do 15-ti vteřin po zajištění opět stisknete tlačítko , dojde k částečnému zajištění (potvrzeno akustickým signálem). V tomto režimu se nestřeží bezdrátové vnitřní detektory, čidlo poklesu napětí a neaktivuje se napájení pro externí čidla. Dvojstisk tlačítek  a  může být prostřednictvím modulu CR-11A využit pro další doplňkové funkce (např. spínání nezávislého topení a podobně).

8.2 Ovládání příkazovou SMS zprávou z autorizovaného telefonu

text SMS	odpovídající činnost
AM	Zajistí a zamkne vozidlo
AM EXT	Zajistí částečně a zamkne vozidlo
DM	Odjistí a odemkne vozidlo
IMO	Zablokuje imobilizační okruh vozidla (po vypnutí klíčku)
UNIMO	Odblokuje imobilizační okruh
STATUS	Informuje o stavu, např. „Autoalarm hlásí: Stav: Zajisteno, Odblokováno, Zapalování vypnuto“ Cas: 27.01.04 13:04
HELP	Vrátí stručnou nápovědu k ovládání pomocí SMS.
UC xxxx	Změna uživatelského kódu. Z výroby USER. Kód může mít 4 až 8 znaků (A až Z a 0 až 9)
CREDIT parametr	Zjištění zbytkového kreditu na předplacené kartě, „parametr“ závisí na operátorovi (viz 13.5.).
AUX parametr	Ovládání výstupních relé modulu CR-11A, resp. spotřebičů či obvodů k těmto relé připojeným (viz odst. 14.)
HF abcdef	Nastavení parametrů Handsfree sady. a - povolení volání z HF sady 0=ne, 1=ano b - automatické zvednutí hovoru 0=ne, 1=ano c - nastavení citlivosti mikrofonu 0 až 9, (5) d - nastavení hlasitosti hovoru 0 až 9, (5) e - hlasitost vyzvánění 0=mute až 9= max., (5) f - vyzváněcí melodie 0 až 9, (1)
GPS	Odešle informaci o poslední zjištěné poloze dle souřadnic GPS (Global Position System)
LOCATOR	Zjištění polohy vozu. Příklad: +420603012345 Kraj: Jihočeský, Okres: Brno-město, Název: Brno-Kralovo Pole. E16*36*42*@N49*13*47* + -200m 15:23:01 18.09.03
SIREN	Aktivuje sirénu na dobu 30 s

- Texty SMS musí obsahovat uvedené mezery (např. HF 105551).
- Při zaslání povelové SMS z cizího telefonu je nutno před povel zadávat uživatelský kód (z výroby USER), následně mezeru a příkaz, příklad pro zajištění z cizího telefonu: USER AM
- V SMS příkazech se nerozlišují malá a velká písmena, znaky s diakritikou nejsou povoleny.
- Pokud text SMS obsahuje znak %, bude ignorován předchozí text. Znaky %% uvnitř zprávy ukončují zpracování dalšího textu. Použití znaků je vhodné zejména při posílání SMS z internetové brány, která přidává další text – např. reklamy. Při použití znaku % je nutno před odesláním příkaz vždy vložit ještě Master nebo User kód oddělený mezerou.
- Texty příkazových SMS zpráv je možné změnit. Uživatel tak může místo instrukce „AM“ používat např. povel „ZAMKNI“.
- Hodnoty vyznačené tučně jsou nastaveny z výroby.

8.3 Ovládání prozvoněním

Kompletní zajištění nebo odjištění vozu je možno provést i pouhým zavoláním z autorizovaného telefonu (viz tabulka DIP – parametr E). Pokud z autorizovaného telefonu zavoláte na číslo autoalarmu, změní svůj stav – zajistí – odjistí – atd. Alarm hovor nezvedá a volání není zpoplatněno. Ovládání prozvoněním v době poplachu může být mírně zpožděno. Pokud dojde k odjištění prozvoněním po částečném zajištění a opět je autoalarm prozvoněn, dojde k zajištění kompletnímu. Provedení změny stavu po prozvonění je možno potvrdit pomocí SMS – volitelně.

8.4 Volání z Handsfree sady (HF-03)

Připojením sady HF-03 získáte možnost volání na přednastavená tel. čísla DIAL x a možnost přijímat hovory. Hovor se začíná a ukončuje při zapnutí klíčku zapalování ovladačem RC-8x. Volání je uskutečněno prostřednictvím SIM autoalarmu, sada není určena k použití s jinými mobilními telefony.

Příchozí hovor – je možno přijmout stiskem libovolného tlačítka dálkového ovladače. Dalším stiskem libovolného tlačítka lze probíhající hovor ukončit. Možné je i automatické zvednutí hovoru viz příkaz HF.

Odchozí volání – pomocí dálkového ovladače RC-8x lze při zapnutí klíčku zapalování volat až na 4 předem nastavená čísla (viz kap. 5.1).

Ve stavu zajištěno jsou příchozí hovory automaticky odmítány a ve stavu zablokováno nebo při poplachu vždy automaticky přijaty (odposlech).

GSM autoalarm CA-1803A „Athos“

8.5 Chování při poplachu

Při poplachu houká siréna 30s a jsou odeslány SMS zprávy na tel. čísla TEL1 až TEL4. Následně pak alarm tato čísla zavolá. Při zapnutí autolokalizaci je také odeslán požadavek na zjištění polohy. Pokud je poplach ukončen uživatelem, jsou veškeré přenosy ukončeny.

Poplach lze zrušit tlačítkem  dálkového ovladače nebo instrukcí DM z mobilního telefonu (příkaz DM vozidlo zároveň odemkne). Je-li poplach regulérně zrušen uživatelem, bude odeslána SMS o zrušení poplachu.

Příklad poplachové SMS zprávy :

Vase auto hlasi: Poplach, Aktivace vstupu INP, (GMT:3.12.10:35) 50*43.495N;15*11.253E;515;0, Cas 10.12.04 01:45

Mercedes hlasi: Poplach FIRE, Aktivace cidla garaz, (GMT:3.12.10:35) 50*43.495N;15*11.253E;515;0,Cas 11.02.04 01:12

8.6 Akustická signalizace odjištění a zajištění

Při zapnutí akustické signalizaci (viz tabulka 6) autoalarm potvrzuje zajištění jedním a odjištění dvěma houknutími. Dva rychlé akustické signály se ozvou při částečném zajištění. Tři houknutí při odjišťování vozu signalizují, že v době střežení došlo k poplachu. V případě zajištění vozu s aktivním poplachovým vstupem (např. otevřený kufr) je signalizace zajištění doplněna čtyřmi rychlými signály. Začátek příchodového zpoždění po aktivaci bezdrátového snímače při zajištěném autoalarmu je signalizován jedním houknutím.

9 Nastavení vlastních textů SMS

Autoalarm má z výroby nastaveny texty, ze kterých se skládají SMS zprávy (poplachové a ovládací). Tyto texty lze změnit mobilním telefonem nebo z nastavovací stránky www.GSMlink.cz, aby komunikace s autoalarmem byla pro uživatele srozumitelnější.

Z mobilního telefonu se texty mění odesláním SMS zprávy v níže uvedeném tvaru. Do jedné zprávy lze zapsat změnu více textů. Jednotlivé texty oddělte čárkou, ta ukončuje zpracováváný text.

MASTER TXT zz,text,zz,text,...

kde: **zz** je číslo textu (viz tabulka textů)
text je text, kterým bude nahrazen původní text. Uvnitř textu nelze použít tečku ani čárku, mezera uvnitř textu je platným znakem, maximální délka textu je 30 znaků

Příklad: MASTER TXT 01,ZAVRI

Texty 01-26 jsou povelové texty, které lze měnit pouze s MASTER kódem. Pokud změníte tyto texty, změníte tak instrukce, na které bude alarm reagovat. Např. změníte-li text „STATUS“ na „STAV HESLO“ bude možné napříště zjistit stav jen tímto příkazem. Do nových textů si tak můžete vložit „heslo“, které zabrání zneužití. Ostatní texty jsou informativní a představují jednotlivé události, stavy a jména vstupů. Lze si tak přizpůsobit názvy do srozumitelné podoby. Např. „INP 1“ změnit na „kapota“ a podobně. Informativní texty lze změnit pomocí MASTER i USER kódu (volitelně).

Texty lze pohodlně měnit také pomocí aplikace GSMlink viz odst. 11.

9.1 Tabulka textů SMS

zz	Text z výroby	zz	Text z výroby
SMS povely:		48	Telefon 4
01	AM	49	Telefon - UC
02	DM	50	Telefon - MC
03	IMO	51	Bezdratovy detektor 1
04	UNIMO	52	Bezdratovy detektor 2
05	STATUS	53	Bezdratovy detektor 3
06	HELP	54	Bezdratovy detektor 4
07	CREDIT	55	Bezdratovy detektor 5
08	DIAL	56	Bezdratovy detektor 6
09	HF	57	Bezdratovy detektor 7
10	LOCATOR	58	Bezdratovy detektor 8
11	MC	59	Bezdratovy ovladac 1
12	UC	60	Bezdratovy ovladac 2
13	DIP	61	Bezdratovy ovladac 3
14	TEL	62	Bezdratovy ovladac 4
15	LEARN	63	Vozidlo v pohybu
16	SIREN	Stavové informace:	
17	SET	64	Autoalarm hlasi
18	AUXA	65	Stav:
19	AUXB	66	Zajisteno
20	GPS	67	Odjisteno
21	TIME	68	Zapalovani zapnuto
25	ON	69	Zapalovani vypnuto
26	OFF	70	Zablokovano
Události:		71	Odblokovano
30	Poplach	72	Bez naruseni
31	Zruseni poplachu uzivatelem	73	Docasovany poplach
32	Pozarni poplach	74	Nizke napeti akumulatoru
33	Sabotazni poplach	75	Ztrata napajecioho napeti

34	Odjisti	76	Obnovení napájení
35	Zajisti	77	Cas:
36	Vybití baterie	79	castecne
37	Zablokovo	80	Poloha
38	Odblokovo	Potvrzení povelové SMS :	
Zdroje událostí:		81	Povel proveden.
40	Klice zapalovani	82	Chybné zadání povelu.
41	Dverni kontakt	83	Novy MC kod je :
42	Aktivace vstupu INP1	84	Novy UC kod je :
43	Aktivace vstupu INP2	85	Proveden Reset
44	Cidlo poklesu napeti	86	Zaregistrovano tel. cislo:
45	Telefon 1	87	Kredit :
46	Telefon 2	88	LEARN mod, nauceno
47	Telefon 3		

Při editaci vlastních textů SMS nepoužívejte diakritiku!!

10 Funkce související s GPS

Autoalarm díky integrovanému přijímači GPS (Global Position System) může poskytovat velmi přesné informace o poloze vozidla. Polohu lze zjišťovat zasláním SMS příkazu, nebo prostřednictvím internetové aplikace GSMLink. Lze využít i možnosti pravidelného posílání informace o poloze. Autoalarm v době provozu vozidla, může automaticky zaznamenávat polohy do vnitřní paměti (volitelné). Tyto informace lze zpětně vyčítat a využít např. pro knihu jízd, či přehled o provozu vozidla. Informace o provozu vozidla jsou částečně dostupné prostřednictvím internetové aplikace GSMLink. Plnohodnotné využití pouze prostřednictvím speciální služby. Ta vyžaduje připojení na globální pult, kde jsou informace o provozu stahovány automaticky. Více informací získáte přímo u výrobce nebo na www.jablotron.cz.

10.1 Zjištění polohy pomocí GPS

Jednorázově lze zjistit momentální polohu vozidla příkazem GPS. Autoalarm vrátí souřadnice poslední známé polohy. Pokud je k dispozici aktuální poloha, je zaslána. Jestliže však v době obdržení příkazu autoalarm nemá dostupnou aktuální polohu a nebo stojí delší dobu na stejném místě, je zaslána poslední poloha zapsaná v interní paměti. Zpráva je proto doplněna časovým údajem GMT (Greenwich Mean Time), který odpovídá času zjištěné polohy vůči nultému poledníku. Dále zpráva obsahuje údaj o nadmořské výšce, rychlosti a místním času sítě GSM. Informace o poloze může být také zaslána automaticky při poplachu (viz nastavení uživatelských parametrů DIP)

Příklad příkazu z autorizovaného telefonu: GPS

Příklad odpovědi: Autoalarm hlasi: Poloha: (GMT:3.12.10:35)

*50*43.495N;15*11.253E;515;50, Cas:3.12.05 11:35*

(GMT:3.12.10:35)

světový čas v Greenwich (nultý poledník)

*50*43.495N;15*11.253E*

souřadnice zeměpisné šířky a délky

515

přibližná nadmořská výška

50

aktuální rychlost pohybu

Cas:3.12.05 11:35

aktuální místní čas

10.2 Nastavení časového pásma

Aby byl časový údaj o zaslání polohy dorovnán na aktuální místní čas, lze nastavit časové pásmo. K získanému času GMT autoalarm připočítá hodnotu časového posunu v hodinách. Ve střední Evropě včetně ČR v době letního času +2 a v zimním období +1 hodina. Příkaz je dostupný pouze s MASTER kódem.

Příkaz: MASTER TIME ±xy

xy je časový posun v hodinách -3,-2 ...+1,+2 vůči GMT

MASTER TIME GSM

zapne automatické nastavení z příchozích SMS

10.3 Změna polohy v době zajištění

Autoalarm podporuje funkci dohledu na změnu polohy vozu v zajištěném stavu. Tento parametr se nastavuje v instalačních parametrech SET. Pokud je tato funkce zapnuta, vyhlásí autoalarm poplach, jestliže dojde ke zjištění odchylky od polohy zjištěné při zajištění vozidla. Vzhledem k režimu dočasného vypínání GPS přijímače při zajištění (z důvodu úspory energie), může autoalarm reagovat se zpožděním až 10 minut. Funkce je vázána na přesnost určené polohy a proto ji používejte pouze jako informativní, nikoliv bezpečnostní.

10.4 Integrovaný Bluetooth modul (BT)

Autoalarm CA-1803BT má vestavěn Bluetooth modul, který umožňuje komunikaci autoalarmu s okolními zařízeními podporujícími Bluetooth. Modul je možno využít ke komunikaci se zařízeními (PDA,MDA,mob. telefon) s nainstalovaným navigačním softwarem. Autoalarm v odjištěném stavu a při zapnutém klíčku zapalování vysílá prostřednictvím BT souřadnice GPS, které mohou být využívány pro navigaci. Podmínkou pro spárování je zapnutý klíček zapalování, autorizační kód autoalarmu je 0000.

Při odstavení vozu na dobu přesahující 10 minut, může trvat až minutu, než začne CA-1803 poskytovat data GPS.

11 Vzdálený přístup přes WWW server

Stránka www.GSMLink.cz umožňuje kontrolovat, ovládat a kompletně měnit nastavení alarmu, nastavení telefonních čísel a nastavení vlastních textů (pouze přes GPRS). Dále je možné jeho prostřednictvím získat výpis paměti událostí včetně časové informace, zdroji a typu události. Podmínkou přístupu přes stránku je registrace zařízení platným registračním kódem, který je uveden v záručním listu a na výrobku. Přístup do zařízení prostřednictvím GSMLinku je buď **uživatelský** – pomocí uživatelského hesla (USER). Při tomto přístupu lze alarm ovládat, vyčítat nastavení, události a podobně, ale nelze měnit jeho nastavení. A přístup **instalační** – pomocí instalačního hesla (MASTER). Tímto přístupem lze měnit veškerá nastavení autoalarmu a lze jej také ovládat. Průvodce nastavením komunikace s GSMLinkem naleznete na stránkách Jablotronu v sekci „ke stažení/prezentace“

Pro komunikaci pomocí GSMLinku doporučujeme používat službu GPRS (není však podmínkou). Tuto službu je nutné aktivovat na SIM kartě autoalarmu a nastavit příslušné APN podle typu operátora (tovární nastavení: internet). Nastavení proveďte na stránce GSMLink. Pokud pomocí GSMLinku provedete zápis či změnu některého parametru, je nutné tyto změny do zařízení odeslat (tlačítkem v menu stránky GSMLink) !!!

APN -	O2	paušál i předplacené	internet
		GO karta (Eurotel)	gointernet
	Vodafone	paušál	internet
		Vodafone karta (Oskarta)	ointernet
	T-mobile	paušál i Twist	internet.t-mobile.cz

12 Přenosy na pult centrální ochrany

Autoalarm umožňuje komunikaci s PCO (Pult Centralizované Ochrany). Komunikace probíhá v šifrovaném formátu. Nastavení si provede dálkové hlídací agentura. Služba umožňuje v době zajištění pomocí GPRS komunikace zajišťovat pravidelnou kontrolu spojení a v případě odcizení vozu zajistit zásah. Více informací naleznete na www.jablotron.cz.

13 Další funkce autoalarmu

13.1 Kontrola poklesu palubního napětí

Zabudované čidlo umožňuje detekovat pokles napětí akumulátoru vlivem zapnutí spotřebiče v době zajištění a vyhlásit tak poplach (např. vyháčkování centrálního zamykání). Čidlo se aktivuje 10 minut po zajištění.

13.2 Pasivní střežení

Prostřednictvím parametru DIP I je možné blokovat vozidlo proti nastartování, pokud je klíček vypnut 5 minut a není zajištěno. Zrušení funkce se provede stiskem libovolného tlačítka RC-8x, nebo je možné parametr nastavit tak, aby autoalarm v případě, že je klíček vypnut 60 minut a není zajištěno, odeslal SMS STATUS, kde informuje, že není zajištěno.

13.3 Dálkové zapnutí sirény

Příkazem SIREN lze dálkově ovládat houkání připojené sirény. Tento příkaz lze zadat z autorizovaných tel. čísel. Při zaslání povelu z neautorizovaného telefonu je třeba před příkaz přidat USER kód.

Příkaz	Stav
SIREN ON	aktivuje výstup SIR natrvalo
SIREN OFF	deaktivuje výstup SIR
SIREN	aktivuje výstup SIR na 30 sekund
SIREN xxM	xxM – je číselná hodnota, na kterou se výstup SIR aktivuje
SIREN xxxS	v minutách nebo v xxxS sekundách

13.4 Omezení počtu poplachů

Dojde-li k opakování poplachu ze stejného důvodu (vstupu), pak se příslušný vstup po 3 poplachu vyřadí z hlídání (až do vypnutí hlídání).

13.5 Indikační signálka

Nesvítil	Odjištěno
Svítil	Přihlašování do GSM sítě nebo hovor
Pravidelné blikání	Zajištěno
Přerušovaný svit	Zablokováno (imobilizace)
Rychlé blikání	Poplach, po poplachu nebo učící režim
Rychlé blikání po vypnutí klíčku	Není signál GSM
Bliknutí po zapnutí klíčku	Indikuje počet naučených dál. ovladačů

13.5 Určení polohy vozidla pomocí služby LOCATOR

Příkaz LOCATOR funguje pouze s aktivovanou službou T-Mobile Locator (Kde je...). Při aktivaci služby si zvolíte tzv. lokalizační kód LPIN, který je nutno zadat jako jeden z parametrů v nastavení povelu. Nastavení se provede níže uvedeným příkazem. Po jeho odeslání autoalarm zašle informaci o poloze. To může trvat až 1 minutu. Pro opakované zjištění polohy již není nutné zaslat celý text příkazu, ale pouze příkaz LOCATOR.

MASTER LOCATOR 5727 5727 KDE lpin xx...x

kde: **5727** je číslo služby, kam je dotaz odeslán

5727 je číslo, odkud autoalarm očekává odpověď (zpravidla ze stejného čísla) pokud číslo není zadáno nebo zadáte 0, pak autoalarm přepoše první příchozí zprávu (z libovolného čísla), po odeslání dotazu na lokalizaci

KDE je jméno služby
lpin je kód použitý při aktivaci služby T-Mobile Locator
xx...x je telefonní číslo SIM karty autoalarmu

13.6 Zjištění zůstatku na předplacených kartách

Výrobce doporučuje používat v zařízení SIM karty s paušálem. Při provozu s předplacenou kartou, hrozí ztráta funkce vyčerpáním kreditu nebo uplynutím doby jeho platnosti !!!

Zaslání SMS s povelém CREDIT z autorizovaného telefonu lze zjistit zůstatek kreditu na předplacené kartě. Funkce se při prvním použití musí nastavit sekvencí:

MASTER CREDIT *104*# O2 (Eurotel GO)
 MASTER CREDIT *101# T-Mobile Twist
 MASTER CREDIT *22# Vodafone karta (Oskarta)

Pro opakovaně zjištění se již odesílá pouze příkaz CREDIT.

Alarm umí též automaticky dohlížet na výši kreditu a oznámit nízký zůstatek. Tuto funkci nastavíte příkazem:

MASTER CREDIT uuu..u xx yyy zz

kde: **uuu...u** je povel pro zjištění kreditu (*104*# O2, *101# T-mobile, *22# Vodafone)

xx je perioda zjišťování kreditu ve dnech

yyy je minimální výše zůstatku kreditu v Kč

zz je pozice, na které začíná číslo udávající výši kreditu v SMS od operátora

Příklad: odesláním MASTER CREDIT *101# 7 200 1 se bude každých 7 dnů kontrolovat, není-li zůstatek kreditu pod hodnotu 200,-Kč (údaj začíná na 1 pozici v SMS od operátora). Pokud je zjištěn kredit nižší, přepoše se zpráva od operátora na telefonní číslo 1. Funkci lze vypnout zadáním povelu s nastavenou nulovou periodou zjišťování kreditu (xx=0).

13.7 Roaming

Má-li SIM karta povolený roaming, bude zařízení funkční i v zahraničí. Nedostupné budou funkce LOCATOR a CREDIT, které nepodporují roamingová partneri.

13.8 Reset GSM - odhlášení/přihlášení GSM modulu ze sítě

Pro případ nutnosti odhlášení/přihlášení GSM modulu ze sítě, podporuje autoalarm příkaz „MASTER RESET GSM“, který provede pouze restart přihlášení bez ovlivnění jiného nastavení (nutné např. po aktivaci služby GPRS nebo dobití kreditu). Příkaz vyžaduje vždy MASTER kód.

13.9 Servisní příkaz

Pomocí příkazu DINFO lze zjistit aktuální nastavení Resetu zařízení, kvalitu GSM signálu, registrační kód zařízení pro GSMLink a některé další parametry. Tento příkaz vyžaduje vždy zadání MASTER kódu.

Příklad příkazu: MASTER DINFO

Příklad odpovědi: Autoalarm hlasi: CA-1803A, SN:123456, SV:01, LV:03, RK:ABCDE-12345-FG67, R:01, GSM:25, GPS:5, Cas:3.2.06 11:35

CA-1803A *verze autoalarmu*
 SN:123456 *identifikační číslo výrobku*
 SV:01 *verze softwaru*
 LV:03 *jazyková verze výrobku*
 RK: ABCDE-12345-FG67 *registrační kód pro GSMLink*
 R:01 *aktuální Reset zařízení*
 GSM:25 *aktuální kvalita GSM signálu (rozpětí od 0-32=nejlepší)*
 GPS:5 *počet viditelných satelitů (0-16)*

14 Funkce výstupu AUX

Výstup AUX lze nastavit do jednoho ze dvou režimů činnosti.

Napájení externích čidel – při tomto nastavení výstup spíná +12V v době zajištění autoalarmu. Proudové omezení 30mA.

Sběrnice AUX – při tomto nastavení je možno na sběrnici připojovat moduly CR-11A (max. 4), s jejichž pomocí lze rozšiřovat autoalarm o další funkce prostřednictvím silových výstupů. Modul nabízí dva výstupy A a B. Ty je možno ovládat pomocí dvojstíhu na ovládací klíčenice RC-8x (viz návod k CR-11A), nebo pomocí SMS příkazů. Lze tak ovládat například nezávislá topení, chladničky, blikání blinkrů a podobně. Pomocí modulu se nesmí přerušovat funkční obvody vozu (imobilizovat), jelikož výstupy reagují na příchozí SMS povely v jakémkoliv stavu autoalarmu, tedy i za jízdy, kdy nemusí mít uživatel vozidlo pod kontrolou a může dojít k ohrožení osob v okolí vozu.

Příkaz	Stav
AUXA (B)	relé sepne na 1 sekundu
AUXA ON (OFF)	ON - trvalé sepnutí relé*
AUXB ON (OFF)	OFF – trvalé rozepnutí relé*
AUXA xxM nebo xxxS	xxxM – je číselná hodnota, na kterou se má relé sepnout v minutách
AUXB xxM nebo xxxS	xxxS – je číselná hodnota, na kterou se má relé sepnout v sekundách

Příklad příkazu pro sepnutí relé B na 30 sekund:

AUXB 30S

* Maximální doba sepnutí výstupu je 60 minut, platí i pro příkaz ON.

* Je-li sepnuto relé A nebo B, dojde k jeho rozepnutí při zajištění, relé A rozepne (je-li sepnuto) i při odjždění.

15 Zálohování a kontrola palubního napětí

Autoalarm je pro případ problémů s palubním napětím (odpojení akumulátoru, umyslné poškození apod.) vybaven záložním akumulátorem BB-02. Ten zajišťuje provoz autoalarmu i v době nepřítomnosti hlavního palubního napětí (min. 5 hodin). Z BB-02 jsou zálohovány všechny funkce autoalarmu, kromě houkání sirény. Autoalarm dobíjí záložní akumulátor BB-02 malým proudem. Při vybití je pro plné nabití třeba cca. 5 dní. Při výpadku hlavního napětí začne BB-02 generovat napětí po dobu výpadku a nebo do úplného vybití. Při testování nebo manipulaci je možno záložní akumulátor chránit před úplným vybitím krátkým zkratováním připojovacích vodičů (při odpojení BB-02 z palubní sítě), čímž dojde k vypnutí elektroniky uvnitř záložního akumulátoru. V případě přechodu na provoz z BB-02 – pokles palubního napětí pod 8,5V nebo úplném odpojení akumulátoru, je odeslána SMS o provozu ze záložního zdroje. SMS je odeslána i při obnovení hlavního napájecího napětí (alespoň 10 minut).

16 Nouzový RESET zařízení

V případě nutnosti, kdy není k dispozici instalační kód MASTER, je možno provést nouzový Reset autoalarmu i bez tohoto kódu. Resetem dojde k jeho nastavení, včetně přístupových kódů, do výrobních hodnot (uvedených v manuálu). Pozor, dojde i ke smazání veškerých nastavených čísel, parametrů Locator, DIP, SET a dalších. Nouzový Reset lze provést dle následujícího postupu: odpojte napájení (případně i záložní), vyjměte SIM kartu z autoalarmu a vložte ji do telefonu, zapište do telefonního seznamu SIM karty jméno "RESET" a do telefonního čísla uveďte "0". Vložte SIM kartu zpět do autoalarmu a připojte zpět napájení. Provedení Resetu je signalizováno 4 akustickými signály.

V případě dotazů nás kontaktujte na lince 483 559 987. Máte-li náměty na zlepšení našich služeb nebo výrobků, zašlete je na adresu auto@jablotron.cz. Děkujeme.

17 Technické parametry autoalarmu

napájení 12/24V DC (8-32V)
 klidový odběr proudu max. 20 mA
 špičkový odběr (v době komunikace) 1 A
 pracovní pásmo GSM modulu E-GSM / GPRS 900/1800MHz
 výstupní výkon vysílače 2 W pro GSM900, 1 W pro GSM1800
 přijímač DO 868,5MHz
 rozsah pracovních teplot -20°C až +70°C
 výstup SIR spíná +12V (24V), max. zatížení 1,3A
 imobilizační okruh 8A trvale, krátkodobě až 12A
 výstupní signály pro ovládání centrálních zámků max. 200mA, spíná na GND
 délka impulsů pro centrální zámky 0,5s nebo 4s případně i 60s (volitelné)

splňuje předpis EHK č.97
 bezpečnost ČSN EN 60950-1
 EMC dle ČSN EN 55022, ČSN EN 50130-4
 rádiové parametry ČSN ETSI EN 301 419-1, EN 301 511, ČSN ETSI EN 300 220, ETSI EN 300328

podmínky provozování všeobecné oprávnění ČTÚ č. VO-R/1/07.2005-14, VO-R/10/05.2006-22 a VO-R/12/08.2005-34



E8 97RAI-01 4532

Tento výrobek je shodný s typem homologovaným Ministerstvem dopravy České republiky pod číslem E8 97 RAI-01 4532.

JABLOTRON ALARMS a.s. tímto prohlašuje, že tento výrobek je ve shodě se základními požadavky a dalšími příslušnými ustanoveními směrnice 1999/5/EC, 1995/56/EC a NVč.426/2000sb. Originál prohlášení o shodě najdete na www.jablotron.cz



Poznámka: Výrobek, ačkoliv neobsahuje žádné škodlivé materiály, nevyhazujte do odpadků, ale předejte na sběrné místo elektronického odpadu. Podrobnější informace na www.jablotron.cz sekce Poradenství.

Vyrábí a servis zajišťuje: JABLOTRON ALARMS a.s., Pod Skalkou 33, Jablonec n.N.

JABLOTRON
 CREATING ALARMS

JABLOTRON ALARMS a.s.
 Pod Skalkou 4567/33
 46601 Jablonec nad Nisou
 Tel.: 483 559 911
 Fax: 483 559 993
 Internet: www.jablotron.cz